

SHARP

LÉGKONDÍCIONÁLÓ BERENDEZÉS TÁVIRÁNYÍTÓ

Használati útmutató

Köszönjük, hogy termékünket választotta.
A megfelelő működtetés érdekében, kérjük figyelmesen olvassa el ezt az útmutatót.

TARTALOM

A távirányítóról	2
Funkció gombok	3
A távirányító használata	4
A távirányító kijelzései	5
A távirányító alapfunkciói	6
Az időzítő beállítása	9
A távirányító extra funkciói	13

Specifikációk

Típus	RG57A7(B)/BGEF
Elem típusa	2 db AAA típusú 1.5V R03/LR03 elem
Működési távolság	8m
Működési hőmérséklet	-5°C ~ 60°C

Funkció gombok

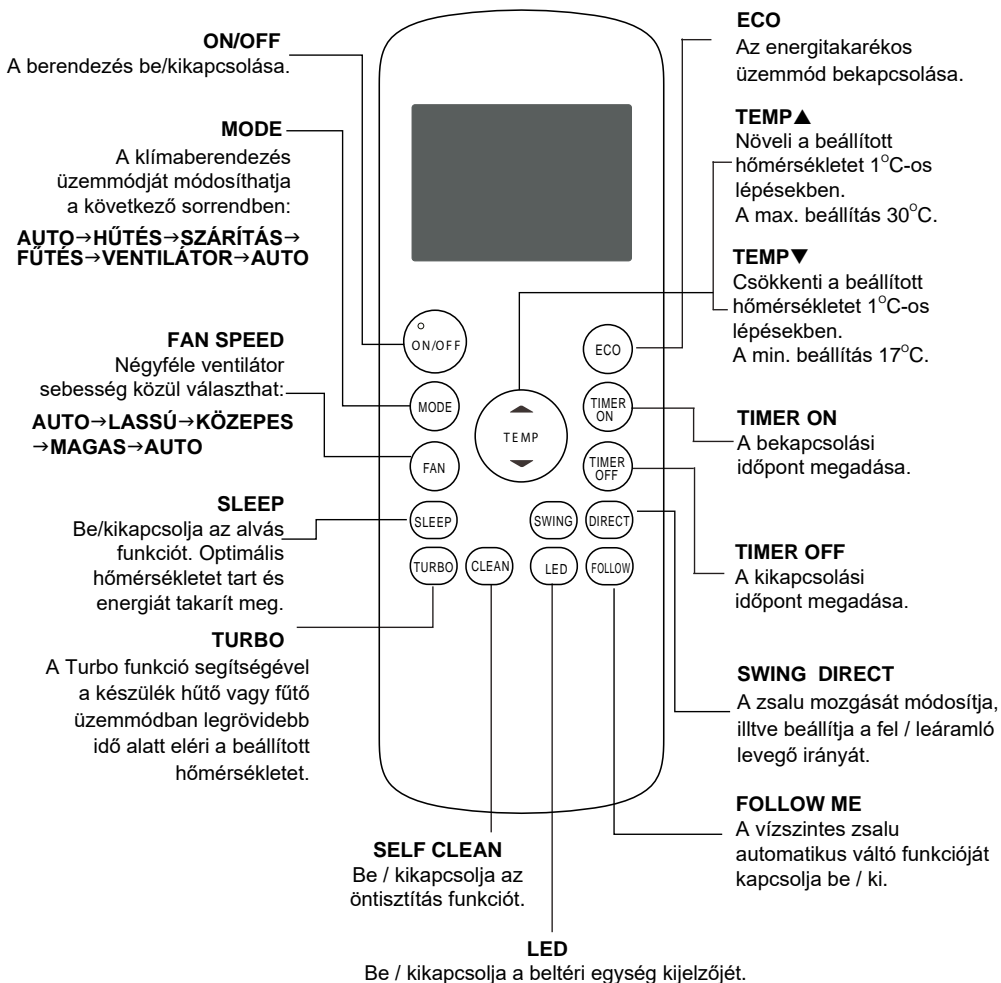

Model: RG57A7(B)/B GEF

A TÁVIRÁNYÍTÓ HASZNÁLATA

TIPPEK A TÁVIRÁNYÍTÓ HASZNÁLATÁHOZ

- A távirányító maximális hatótávolsága 8 méter.
- A beltéri egység sípolással jelzi, ha vette a távirányító jelét.
- A függöny és a direkt napfény csökkentheti a távirányító hatótávolságát.
- Amennyiben 2 hónapnál hosszabb ideig nem használja a klímaberendezést, távolítsa el az elemeket a távirányítóból.

Elemcsere

A távirányító két (AAA/LR032) elemmel működik. Helyük a hátsó részen, fedéllel védve.

1. Távolítsa el a távirányító hátulján levő fedelet.
2. Vegye ki a régi elemeket és tegye be az újakat, ügyeljen a (+) és (-) végek helyes behelyezésére.
3. Tegye vissza a fedelet.

! MEGJEGYZÉS

A készülék optimális működése érdekében:

- Ne keverje össze a régi és új elemeket, vagy különböző típusokat.
- Ne hagyja az elemeket a távirányítóban, ha nem fogja használni 2 hónapnál hosszabb ideig.

! HASZNÁLT ELEMEL KEZELÉSE

Ne dobja ki az elemeket a NEM szelektíven gyűjtött városi hulladékba. Ezt a hulladékot külön kell gyűjteni speciális hulladékfeldolgozásra ..

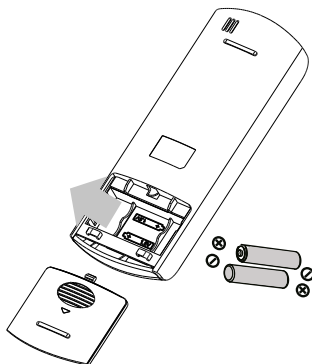
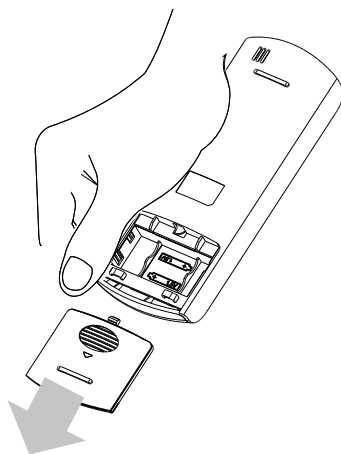

A TÁVIRÁNYÍTÓ KIJELEZÉSEI

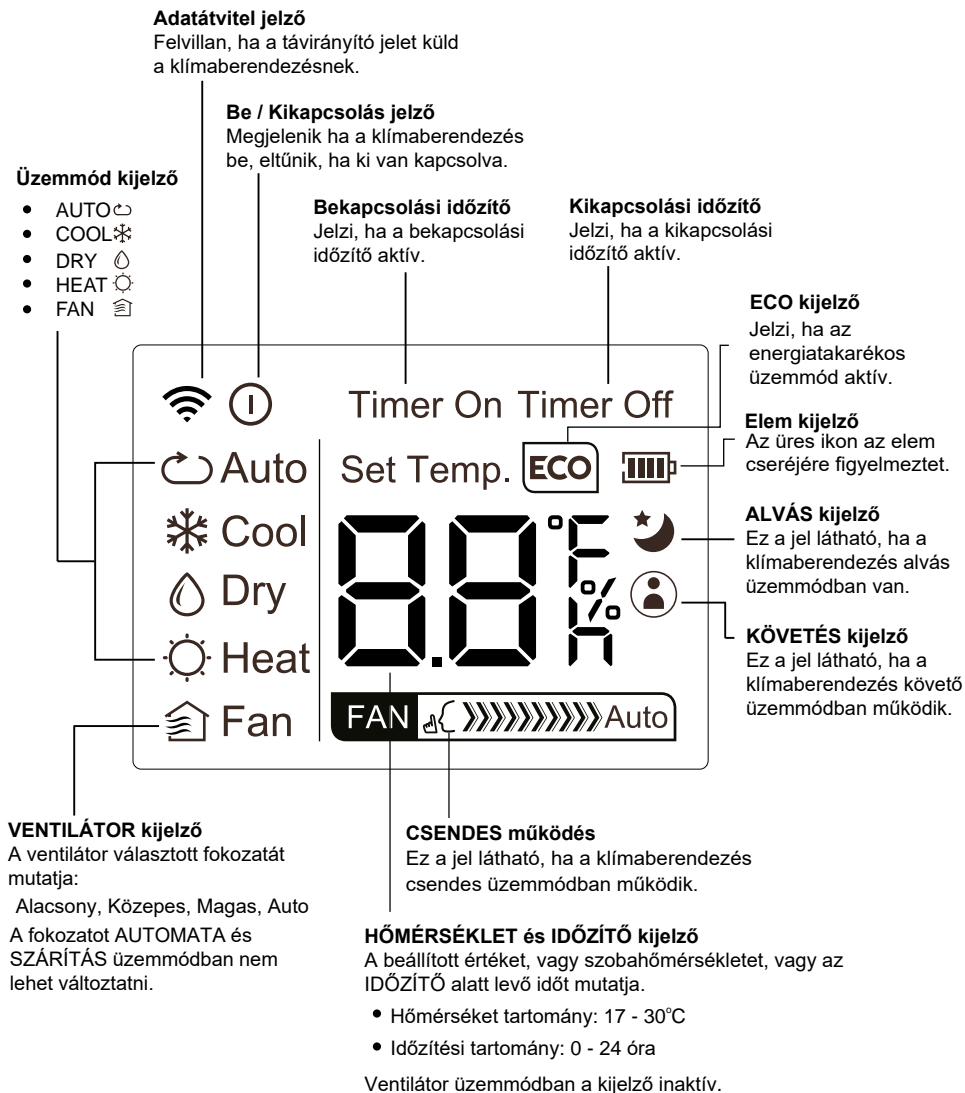

A távirányító alapfunkciói

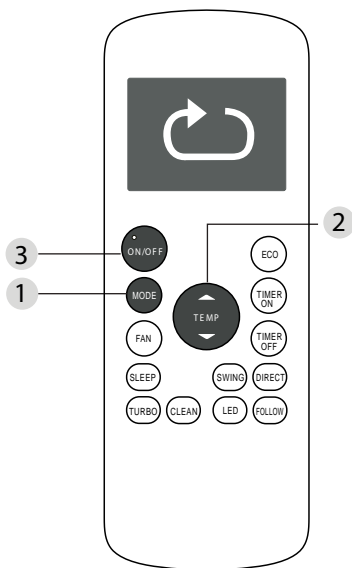

HŰTÉS üzemmód

1. A MODE gomb megnyomásával válassza ki a Hűtés üzemmódot.
2. Állítsa be a kívánt hőmérsékletet a Temp ▲ vagy Temp ▼ gombokkal.
3. A FAN gomb megnyomásával válassza ki a kívánt ventilátor sebességet: Automatikussal, Alacsony, Közepes vagy Magas.
4. Nyomja meg az ON / OFF gombot a klímaberendezés bekapcsolásához.

A HŐMÉRSÉKLET BEÁLLÍTÁSA

A klímaberendezésben beállítható hőmérsékleti tartomány: 17 - 30°C, melyet 1°C-os lépésekben lehet csökkenteni vagy növelni.

AUTOMATIKUS üzemmód

Automata üzemmódban a klímaberendezés értelemszerűen választ a Hűtés, Ventilátor vagy Fűtés között a beállított hőmérséklettől függően.

1. A MODE gomb megnyomásával válassza ki az Automatikussal üzemmódot.
2. Állítsa be a kívánt hőmérsékletet a Temp ▲ vagy Temp ▼ gombokkal.
3. Nyomja meg az ON / OFF gombot a klímaberendezés bekapcsolásához.

Figyelem: Automata üzemmódban a ventilátor sebességét nem lehet módosítani.

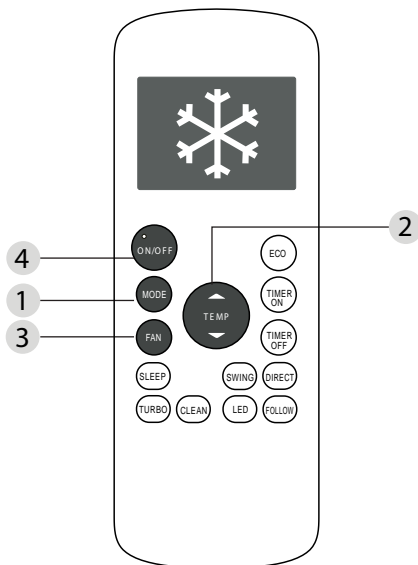

A távirányító alapfunkciói

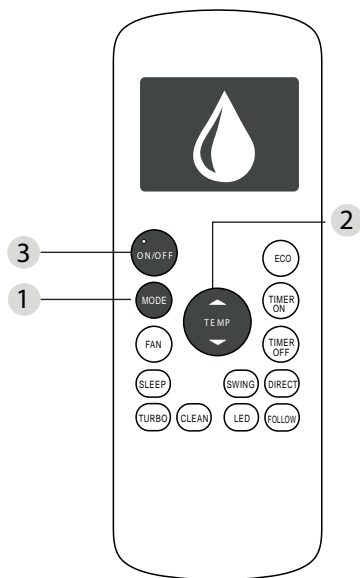

SZÁRÍTÁS üzemmód (Párátlanítás)

1. A MODE gomb megnyomásával válassza ki a Szárítás üzemmódot.
2. Állítsa be a kívánt hőmérsékletet a Temp ▲ vagy Temp ▼ gombokkal.
3. Nyomja meg az ON / OFF gombot a klímaberendezés bekapcsolásához.

Figyelem: Párátlanító üzemmódban a ventilátor sebességét nem lehet módosítani. Ez automatikus vezérlés alatt áll.

VENTILÁTOR üzemmód

1. A MODE gomb megnyomásával válassza ki a Ventilátor üzemmódot.
2. A FAN gomb megnyomásával válassza ki a kívánt ventilátor fokozatot: Automatikus, Alacsony, Közepes vagy Magas.
3. Nyomja meg az ON / OFF gombot a klímaberendezés bekapcsolásához.

Figyelem: Ventilátor üzemmódban a beállított hőmérséklet nem jelenik meg a távirányítón és nem lehet állítani a szobahőmérsékletet.

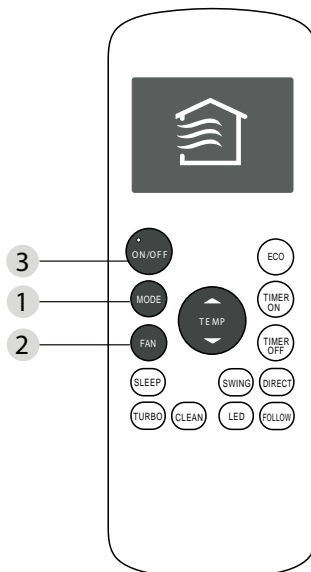

A távirányító alapfunkciói

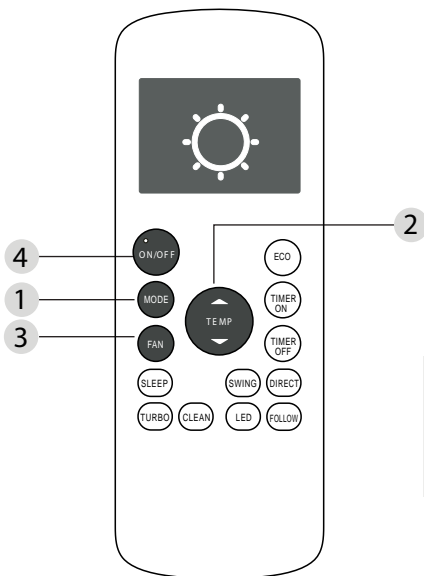

FŰTÉS üzemmód

1. A MODE gomb megnyomásával válassza ki a FŰTÉS üzemmódot.
2. Állítsa be a kívánt hőmérsékletet a Temp ▲ vagy Temp ▼ gombokkal.
3. A FAN gomb megnyomásával válassza ki a kívánt ventilátor fokozatot: Automatikus, Alacsony, Közepes vagy Magas.
4. Nyomja meg az ON / OFF gombot a klímaberendezés bekapcsolásához.

Figyelem: A külső hőmérséklet csökkenésével a klímaberendezés fűtési hatékonysága csökkenhet. Amennyiben ez bekövetkezik javasoljuk kiegészítő fűtés használatát a kívánt hőmérséklet eléréséhez.

AZ IDŐZÍTŐ BEÁLLÍTÁSA

A légkondicionáló egységének két időzítő funkciója van:

- **TIMER ON** - beállítja az időt, amely után az egység automatikusan bekapcsol.
- **TIMER OFF** - beállítja az időt, amely után az egység automatikusan kikapcsol.

TIMER ON funkció

Az IDŐZÍTŐ BE funkció lehetővé teszi, hogy beállítson egy időtartamot, amely után az egység automatikusan bekapcsol, például amikor hazajön munkából.

1. Nyomja meg a **TIMER ON** gombot.

Alapértelmezés szerint a kijelzőn megjelenik az utolsó beállított időtartam, és egy "h" (órát jelző).

Figyelem: Ez a szám azt az időtartamot jelzi, amely idő elteltével a készülék bekapcsol. Például, ha beállítja a **TIMER ON** funkciót 2 órára, "2.0h" fog megjelenni a kijelzőn és a készülék 2 óra múlva be fog kapcsolódni.

2. A **TIMER ON** gomb ismételt nyomogatásával állítsa be az időt, amely elteltével szeretné ha készülék bekapcsolna.
3. 2 másodperc elteltével a bekapcsolási időzítő funkció aktiválódik. A távirányító kijelzője visszatér a hőmérséklet kijelzéséhez.

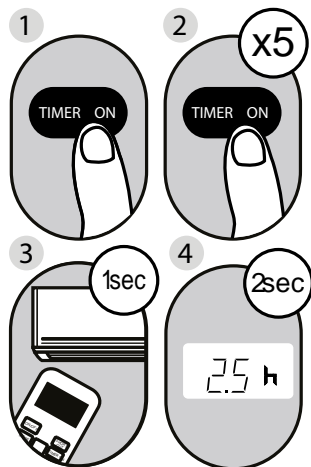

Példa: Beállítás 2,5 órás időzített bekapcsolásra.

TIMER OFF funkció

Az Időzített kikapcsolás funkció lehetővé teszi egy olyan időszak beállítását, amely után az egység automatikusan kikapcsol, például amikor felébred.

1. Nyomja meg a TIMER OFF gombot. Alapértelmezés szerint a kijelzőn megjelenik az utolsó beállított időtartam, és egy "h" (órákat jelző).
Figyelem: Ez a szám azt az időtartamot jelzi, amely idő elteltével a készülék kikapcsol. Például, ha beállítja a TIMER OFF funkciót 2 órára, "2.0h " fog megjelenni a kijelzőn és a készülék 2 óra múlva ki fog kapcsolódni.
2. A TIMER OFF gomb ismételt nyomogatásával állítsa be az időt, amely elteltével szeretné ha készülék kikapcsolna.
3. 2 másodperc elteltével a kikapcsolási időzítő funkció aktíválódik. A távirányító kijelzője visszatér a hőmérséklet kijelzéséhez.

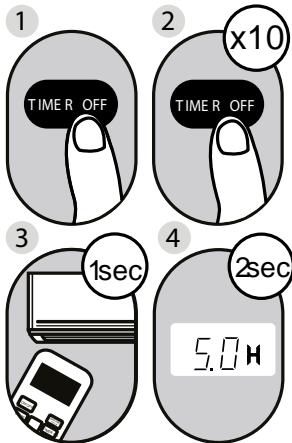

Példa: Beállítás 5 órás időzített kikapcsolásra.

Figyelem: Az Időzítő be / kikapcsolása funkciók 10 óráig történő beállításánál az idő, a gomb minden egyes megnyomásával 30 perces lépésekben növekszik. A 10 és 24 óra közti intervallumban ez 1 órás lépésekben történik. Az időzítő visszatér nullára 24 óra elteltével. Bármelyik funkciót kikapcsolhatja úgy, hogy az időzítőjét "0.0h"-ra állítja.

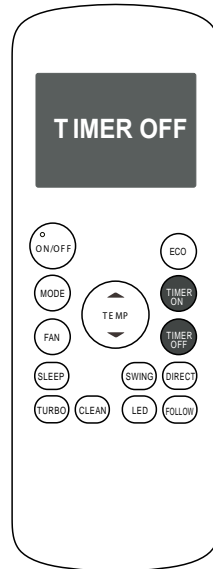

Addig nyomkodja a **TIMER ON** vagy a **TIMER OFF** gombot, amíg el nem éri a beállítani kívánt időt.

A ki és bekapcsolási időzítő egyidejű beállítása

Ne feledje, hogy a mindkét funkcióhoz beállított időszakok az aktuális idő utáni órákra vonatkoznak. Tegyük fel például, hogy az aktuális idő 13:00 és azt szeretné, hogy az egység automatikusan bekapcsoljon 19:00-kor, 2 órán keresztül működjön, majd 21:00 órákor automatikusan kikapcsoljon.

Ehhez tegye a következőket:

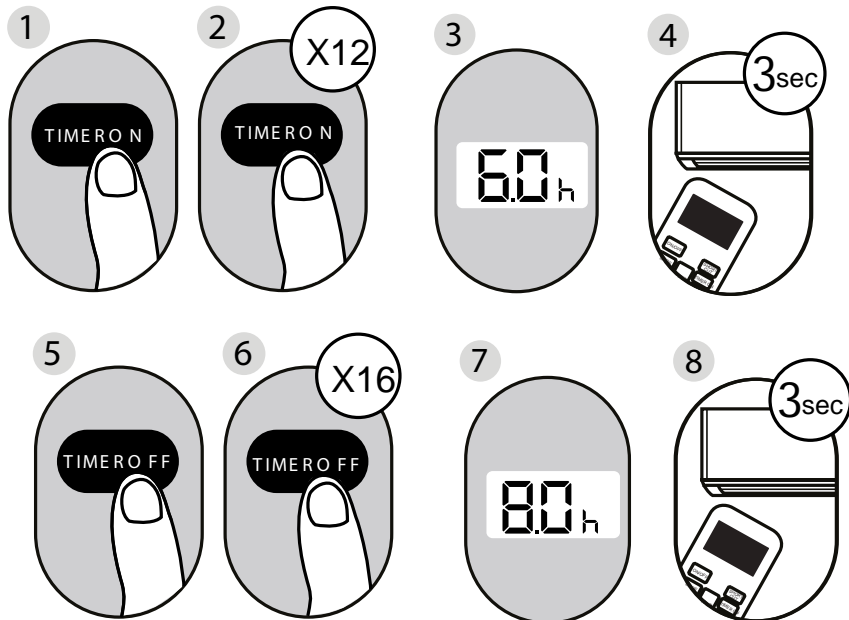

Példa: Annak beállítása, hogy az egység 6 óra elteltével bekapcsoljon, 2 órán át üzemeljen, majd kapcsoljon ki (lásd az alábbi ábrát).

A Távirányító kijelzője

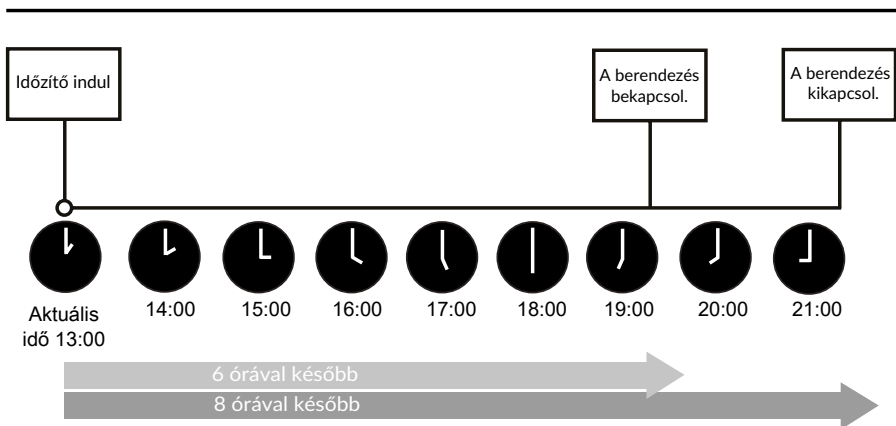
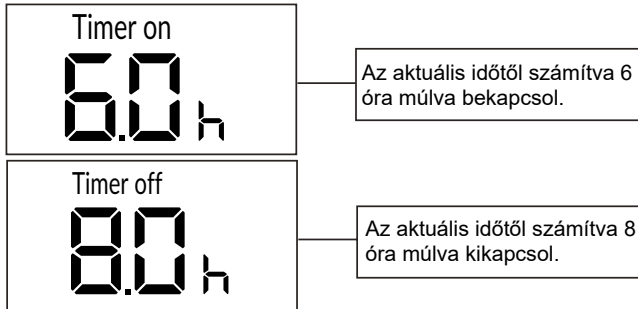

A TÁVIRÁNYÍTÓ EXTRA FUNKCIÓI

SLEEP (ALVÁS) funkció

Be / kikapcsolja az alvás funkciót. Tartja a legoptimálisabb hőmérsékletet és energiát takarít meg. Ez a funkció csak a távirányítóról érhető el.

Figyelem: Ez a funkció csak a HŰTÉS, FŰTÉS ÉS AUTOMATA üzemmódokban érhető el.

TURBO funkció

A Turbó funkció segítségével a készülék a hűtő vagy fűtő üzemmódban legrövidebb idő alatt eléri a beállított hőmérsékletet.

- Amennyiben Hűtő üzemmódban aktiválja a TURBO funkciót, akkor a klímaberendezés a legmagasabb ventilátor fokozaton kezdi el a hűtést.
- Amennyiben Fűtő üzemmódban aktiválja a TURBO funkciót, akkor a klímaberendezés a legmagasabb ventilátor fokozaton kezdi el a fűtést.

SELF CLEAN (ÖNTISZÍTÓ) funkció

A beltéri egység hőcserélője körül lecsapódó vízben baktériumok telepedhetnek meg. Rendszeres használat esetén a keletkező víz nagy része elpárolog a beltéri egységből. A SELF CLEAN gomb megnyomásával a készülék automatikusan megtisztítja önmagát. A tisztítási ciklus 30 percig tart, majd az egység automatikusan kikapcsol. Tisztítás közben a SELF CLEAN gomb megnyomásával megszakíthatja a műveletet és kikapcsolhatja az egységet.

Az Öntisztító funkciót bármilyen gyakran használhatja.

Figyelem: Az Öntisztító funkció csak Hűtés és Szárítás üzemmódban működik.

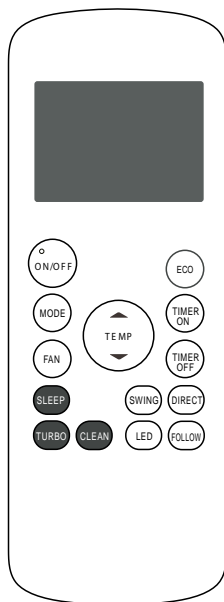

Figyelem: Amikor első alkalommal csatlakoztatja áramforráshoz, nyomja meg a RÖVIDÍTÉS gombot, és a készülék AUTOMATA üzemmódban, 26°C-on fog működni, a ventilátor sebessége pedig szintén Automatikus lesz.

A TÁVIRÁNYÍTÓ EXTRA FUNKCIÓI

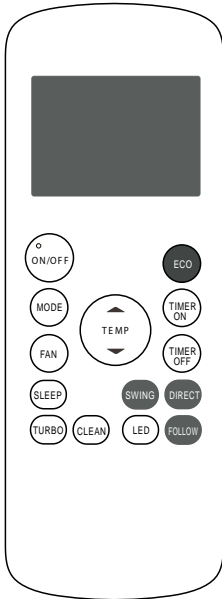

Model: R G57A7(B)/B GEF

FOLLOW ME funkció

A FOLLOW ME funkció lehetővé teszi, hogy megmérje a távirányítóval a hőmérsékletet a jelenlegi helyén. Automatikus, Hűtés vagy Fűtés üzemmód használata esetén a környezeti hőmérséklet távirányítóval történő mérése lehetővé teszi a légkondicionáló számára, hogy optimalizálja a hőmérsékletet és biztosítsa a maximális kényelmet.

1. A funkció aktiválásához nyomja meg a FOLLOW ME gombot. A távirányító három percenként hőmérsékleti jelet küld a beltéri egységnek.
2. A funkció kikapcsolásához nyomja meg ismét a FOLLOW ME gombot.

ECO function

Az energiatakarékos üzemmódba lépéshez Hűtés üzemmódban nyomja meg az ECO gombot, a távvezérlő automatikusan 24°C-ra állítja a hőmérsékletet és automatikusra ventilátor sebességet az energiatakarékosság érdekében (amennyiben a beállított hőmérséklet alacsonyabb, mint 24°C). Ha a beállított hőmérséklet 24°C felett van, nyomja meg az ECO gombot, a ventilátor sebessége Auto értékre változik, a beállított hőmérséklet változatlan marad.

Az ECO gomb megnyomása, az üzemmód módosítása vagy a beállított hőmérséklet 24°C alá csökkentése leállítja az ECO mód működését.

ECO üzemmódban a beállított hőmérsékletnek legalább 24°C-nak kell lennie. Az ECO gomb ismételt megnyomásával is ki tudja kapcsolni ezt a funkciót.

SWING funkció

SWING gomb

A vízszintes zsalu automatikus váltó funkcióját kapcsolja ki / be.

DIRECT gomb

A zsalu mozgását módosítja, illetve beállítja a kívánt felfelé / lefelé áramló levegő irányt. A zsalu minden megnyomásra 6 fokos szögben mozdul el.